

GUBI

ASSEMBLY INSTRUCTIONS
INSTRUCTIONS DE MONTAGE

for - pour

A1972 Pendant

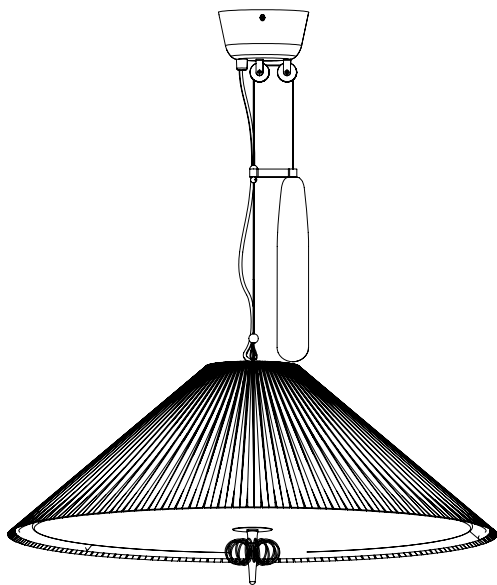

CONTENTS CONTENU

A1972 Pendant

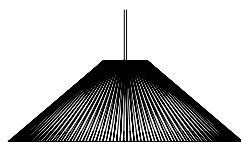

X1



X1



X1



X1



X1



X1



X3

1.

Be aware of how you position your canopy. It can only be placed in one direction/position depending on how you attach the ceiling bracket.

By built in outlet go to step 2.

By outlet somewhere else go to step 4.

Soyez attentif à la façon dont vous positionnez votre cache-piton. Il ne peut être placé que dans une seule direction/position, selon la manière dont vous attachez le support de fixation au plafond.

Avec sortie électrique, passez à l'étape 2.

Avec connection externe, allez à l'étape 4.

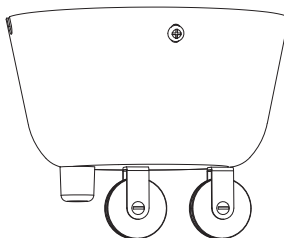
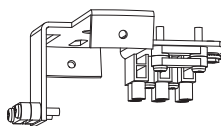

2a. Built in outlet / Sortie électrique

Mount ceiling bracket to the built in outlet with appropriate screws. **Go to step 4.**

Fixez le support de fixation à la prise intégrée avec des vis appropriées. **Passez à l'étape 4.**

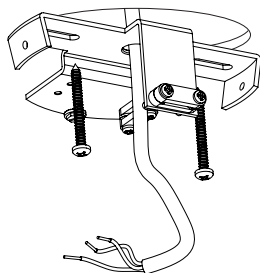

2b. External outlet / Connection externe

Mount ceiling bracket to the ceiling with appropriate screws.

Fixez le support de fixation au plafond avec des vis appropriées.

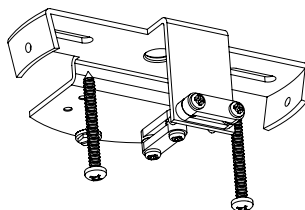

3.

Attach mains from external cable to the cable clamp bridge (A). Be aware the external cable can only enter from one position on the canopy.

Raccordez les fils principaux du câble externe au pont de serrage du câble (A). Attention, le câble externe ne peut entrer que dans une seule position sur l'auvent.

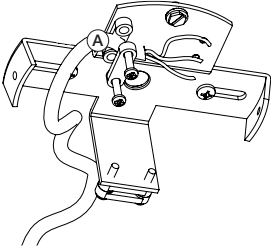

4.

Pull lamp cable through the canopy.

Tirez le câble de la lampe à travers le cache piton.

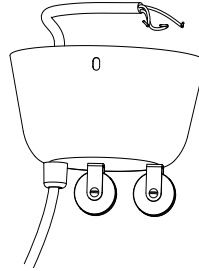

5.

Use a hand or place support under the shade to hold it horizontally in the lowest desired position.

Utilisez votre main ou placez un support sous l'abat-jour pour le maintenir horizontalement dans la position la plus basse souhaitée.

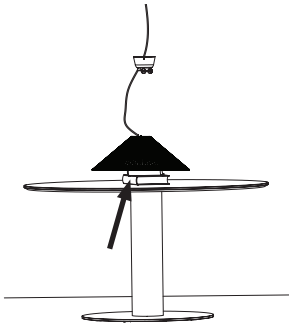

6.

Put cable through cable clamp in ceiling bracket (A).

Tighten the two screws in the cable clamp (B).

Cut off cable and connect wires from the lamp to the mains wires and grounding wires (C).

Passez le câble à travers le serre-câble dans le support de fixation (A).

Serrez les deux vis dans le serre-câble (B).

Coupez le câble et connectez les fils de la lampe aux fils principaux et aux fils de terre (C).

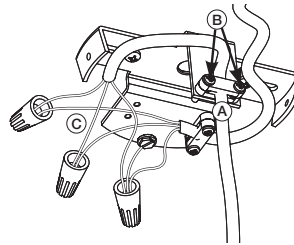

7.

If you have external cable remember to cut off the brick on the canopy edge with a tool.

Si vous avez un câble externe, n'oubliez pas de couper la sortie pour le câble sur le bord du cache piton avec un outil.

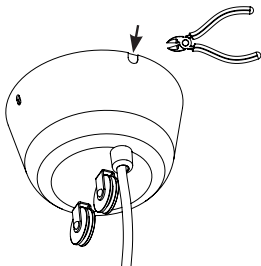

8.

Attach canopy to ceiling bracket with the two side screws.

Fixez le cache piton au support de fixation avec les deux vis latérales.

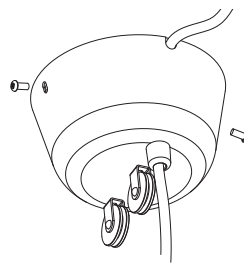

9.

Loosen and remove brass balls from metal wire (a).

Pull wire through wheels on canopy. From right to left (b).

Desserrez et retirez les boules en laiton du fil métallique (a).

Tirez le fil à travers les roues sur l'auvent, de droite à gauche (b).

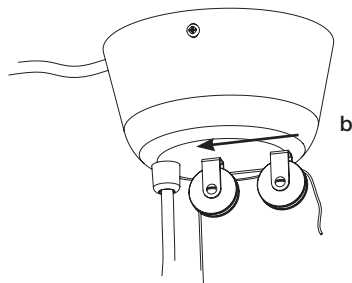
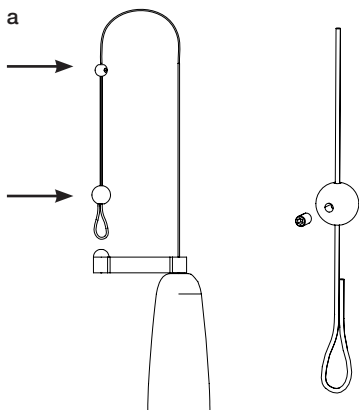

10.

Pull the steel wire through the bridge attached to the counterweight. From top.

Tirez le fil d'acier à travers le pont attaché au contre-poids, par le haut.

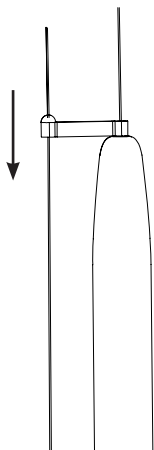

11.

Raise the lamp to the position where the lamp should be under normal/daily use.

Levez la lampe à la position où elle devrait se trouver pour une utilisation normale/quotidienne.

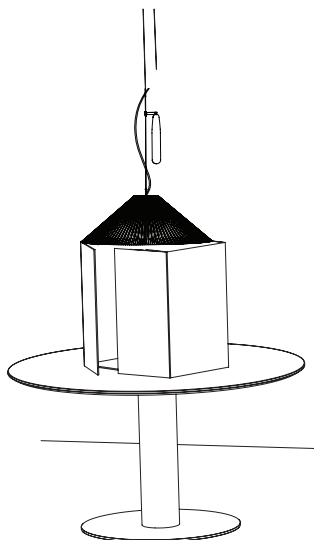

12.

Add brass balls to the metal wire. The small ball should be placed below bridge for counter weight.

Metal wire should be installed through the large brass ball and secured around the triangle suspension on pendant.

Wire should be locked by returning metal wire through brass ball and properly tightened with set screw.

For final adjustment of height, following step should be performed.

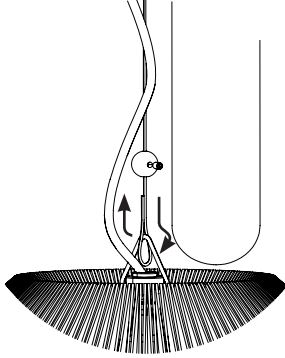

Ajoutez des boules en laiton au fil métallique. La petite boule doit être placée sous le pont pour le contre poids.

Le fil métallique doit être installé à travers la grande boule en laiton et fixé autour de la suspension triangulaire sur le pendentif.

Le fil doit être bloqué en le repassant à travers la boule en laiton et bien serré avec la vis de blocage.

Pour l'ajustement final de la hauteur, la démarche suivante doit être effectuée.

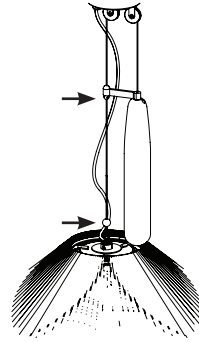

13.

Raise the bridge to a minimum distance of 40 cm/15.75 inches from the brass ball (**13A**).

The distance between the bridge and the brass ball is what defines how much the pendant can be raised from the standard height. Fix the brass ball.

When the appropriate height has been found cut the excess metal wire running through the large brass ball.

Montez le pont à une distance minimale de 40 cm / 15.75 pouces de la boule en laiton (**13A**).

La distance entre le pont et la boule en laiton détermine de combien le pendentif peut être relevé par rapport à la hauteur standard. Fixez la boule en laiton.

Une fois la hauteur appropriée trouvée, coupez l'excès de fil métallique passant à travers la grande boule en laiton.

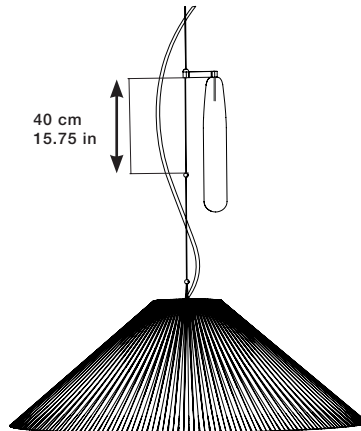

14.

Secure the wire by screwing the safety clip onto the wire, below the bridge.

Sécurisez le fil en vissant le clip de sécurité sur le fil, sous le pont.

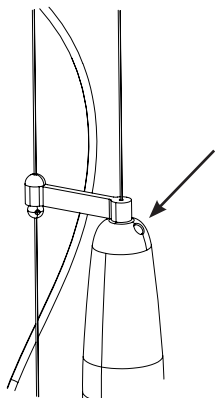

15.

Insert light bulbs in the lamp.

Insérez les ampoules dans la lampe.

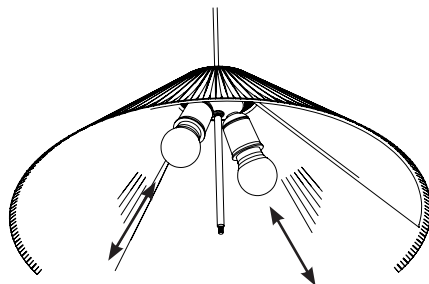

16.

Lift the fabric diffuser with two hands and place it in the center of the lamp. You will hear a click when the diffuser is in place.

Soulevez le diffuseur en tissu avec deux mains et placez-le au centre de la lampe. Vous entendrez un clic lorsque le diffuseur sera en place.

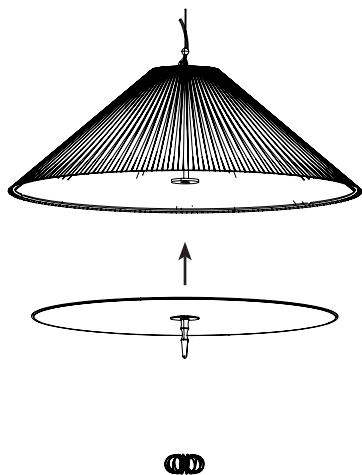

17.

Turn the center handle to secure the diffuser to the lamp.

Tournez la poignée centrale pour fixer le diffuseur à la lampe.

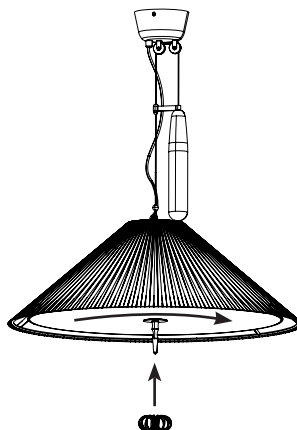

18.

If the lamp moves downwards by itself or the movement doesn't work smoothly it is possible to increase the friction by adjusting the screws on the canopy wheels.

Be careful not to release the brakes as this could cause the lamp to fall down.

Si la lampe descend d'elle-même ou si le mouvement n'est pas fluide, il est possible d'augmenter la friction en ajustant les vis sur les roues du cache-piton.

Faites attention de ne pas relâcher les freins, car cela pourrait provoquer la chute de la lampe.

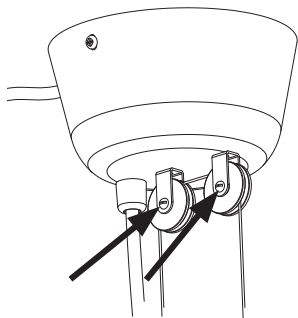

19.

You are now able to move the lamp by pulling the lamp or the counter weight up or down.

Vous pouvez maintenant déplacer la lampe en tirant la lampe ou le contre-poids vers le haut ou vers le bas.

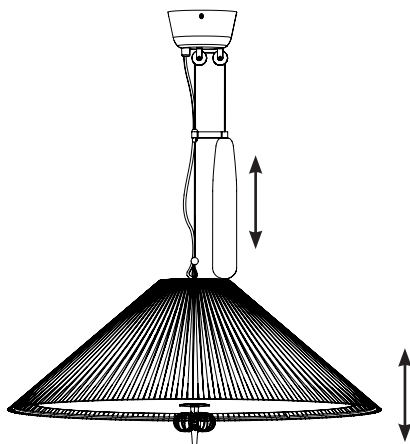



CARE INSTRUCTIONS

Daily cleaning can be done by wiping the pendant with a clean dry cloth. Should the surface need more attention this can be cleaned with water and a light detergent or soap applied with a damp cloth. Wipe after with a clean dry cloth. Avoid any abrasive materials.

TROUBLESHOOTING

If lamp does not light, turn off the power. Check the bulb for a broken filament. Replace bulb if necessary, then turn it on. If the lamp still does not light, please contact customer service at the local dealer. If the external flexible cable or cord of this lamp is damaged, it must be replaced by a qualified electrician in order to avoid a hazard.

TECHNICAL INFORMATION

Light sources: E26, MAX. 2x10W LED bulb (similar to 2x810 Lumen). Best result is achieved with frosted light bulbs with a CRI above 90. Turn power off when changing light bulb. Isolation class I. The lamp is not approved for outdoor use or use in damp/wet rooms (IP20).

INSTALLATION

SAFETY INSTRUCTIONS PERTAINING TO RISK OF FIRE, ELECTRIC SHOCK, OR PERSONAL INJURY!

WARNING: Lighted bulb gets HOT! Do not touch while on.
CAUTION: Keep lamp away from curtains, bedding linens, and any other flammable materials. Do not look directly at lighted bulb. Turn off / unplug and allow lamp to cool before replacing bulb, cleaning or other maintenance. Do not use in the bathroom or damp places.

CAUTION: TO REDUCE THE RISK OF FIRE, USE ONLY TYPE A BULB, MAX. 2x 10 WATT, E26 LED, 120V 60HZ AC ONLY.

Do not exceed recommended wattage.

CAUTION! IMPORTANT: LAMP MUST BE INSTALLED BY A QUALIFIED ELECTRICIAN!

INSTRUCTIONS D'ENTRETIEN

Le luminaire doit être nettoyé à l'aide d'un chiffon propre et sec. Pour un nettoyage plus en profondeur, utilisez de l'eau et un détergent léger ou du savon puis appliquez sur un chiffon humide avant d'essuyer à nouveau à l'aide d'un chiffon propre et sec. Évitez les produits abrasifs.

EN CAS DE PANNE

Si la lampe ne s'allume pas, coupez l'alimentation. Vérifiez qu'il n'y a pas de filament cassé. Remplacez l'ampoule si nécessaire, puis allumez-la. Si la lampe ne s'allume toujours pas, veuillez contacter le service client. Si le câble ou le cordon flexible externe sont endommagés, ils doivent être remplacés par un électricien afin d'éviter tout danger.

INFORMATIONS TECHNIQUES

Sources lumineuses : E26, MAX. 2x10W ampoule LED (équivalent à 2x810 Lumens). Le meilleur résultat est obtenu avec des ampoules dépolies ayant un IRC (Indice de Rendu des Couleurs) supérieur à 90. Coupez l'alimentation électrique lors du changement d'ampoule. Classe d'isolation I. La lampe n'est pas homologuée pour une utilisation en extérieur ou dans des pièces humides/mouillées (IP20).

INSTRUCTIONS DE SÉCURITÉ CONCERNANT LES RISQUES D'INCENDIE, DE CHOC ÉLECTRIQUE OU DE BLESSURE PERSONNELLE!

AVERTISSEMENT: L'ampoule allumée devient CHAUDE! Ne la touchez pas lorsqu'elle est allumée.

ATTENTION: Éloignez la lampe des rideaux, des literies, des linges de maison et de tout autre matériau inflammable. Ne regardez pas directement l'ampoule allumée. Éteignez/débranchez et laissez refroidir la lampe avant de changer l'ampoule, de nettoyer ou d'effectuer toute autre opérations de maintenance. A ne pas utiliser dans la salle de bain ou dans des endroits humides.

ATTENTION: POUR RÉDUIRE LE RISQUE D'INCENDIE, UTILISEZ UNIQUEMENT UNE AMPOULE DE TYPE A, MAX. 2x 10 WATTS, E26 LED, 120V 60HZ AC SEULEMENT.

Ne dépassez pas la puissance recommandée.

ATTENTION! IMPORTANT: L'INSTALLATION DE LA LAMPÉ DOIT ÊTRE EFFECTUÉE PAR UN ÉLECTRICIEN QUALIFIÉ!



For enquiries contact GUBI A/S - CVR: 17940384

Orientkaj 18-20. 2150 Nordhavn. Copenhagen, Denmark

T +45 69 15 60 60 – order@gubi.com

GUBI.COM