

ASSEMBLY INSTRUCTIONS

2110924 1-Light Arc Lamp

- 1.) Carefully remove all lamp parts from the box, lay all parts on a flat surface.
Please see list of items included in box below.
- 2.) Install base (B) on lamp column (A) by fastening the two base threads with washer (C) and nut (D) each, and securing with key (U).
- 3.) Stand now assembled column and base onto a flat surface.
- 4.) Install arc arm (E) to column (A), and secure with a screw (F) using key (G), each for the two holes.
- 5.) Attach shade (H) to socket threading (I) located at end of arc arm (E), securing it with lock ring (J), and install bulb (K) - (NOT INCLUDED).
- 6.) Place diffuser (L) over the steel tabs at the bottom of the shade (H).



IMPORTANT SAFETY INSTRUCTIONS

This lamp has a polarized plug (one blade is wider than the other) as a safety feature to reduce the risk of electric shock. This plug will fit in a polarized outlet only one way. If the plug does not fit fully in the outlet, reverse the plug. If it still does not fit, contact a qualified electrician. Never use with an extension cord unless the plug can be fully inserted. Do not alter the plug.

INSTRUCCIONES DE ENSAMBLE







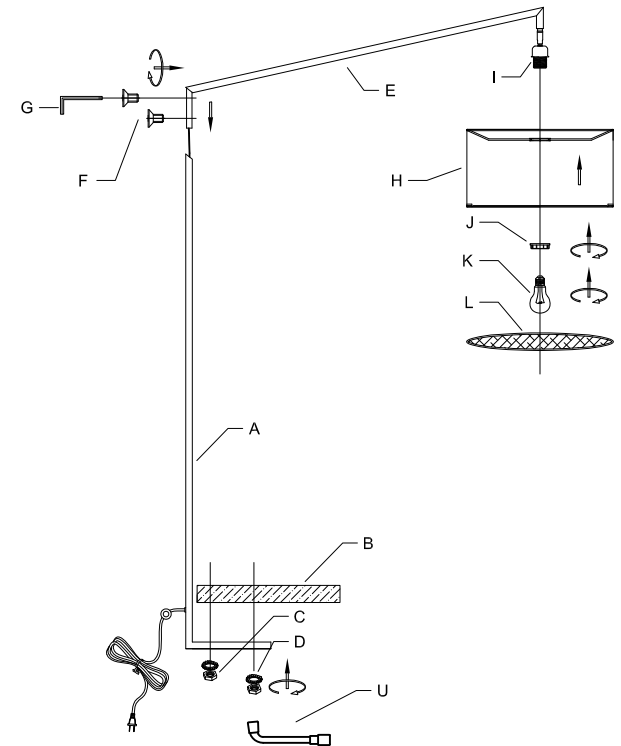

2110924 Lampara de Arco

- 1.) Retire con cuidado todas las piezas de la lámpara de la caja, coloque todas las piezas sobre una superficie plana. Consulte la lista de artículos incluidos en el cuadro a continuación.
- 2.) Instale la base (B) en la columna de la lámpara (A) sujetando los dos hilos base con arandela (C) y tuerca (D) cada uno, y asegurándolos con la llave (U).
- 3.) Párese ahora la columna y la base ensambladas sobre una superficie plana.
- 4.) Instale el brazo del arco (E) en la columna (A) y asegúrelo con un tornillo (F) usando la llave (G), cada uno para los dos agujeros.
- 5.) Coloque el pantalla (H) en el roscado del socket (I) ubicado en el extremo del brazo del arco (E), asegurándolo con el anillo de cierre (J) e instale la bombilla (K) - (NO INCLUIDA).
- 6.) Coloque el difusor (L) sobre las lengüetas de acero en la parte inferior de la pantalla (H).

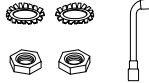
IMPORTANTES INSTRUCCIONES DE SEGURIDAD

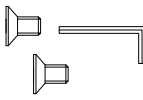
Esta lámpara tiene un enchufe polarizado (una hoja es más ancha que la otra) como una característica de seguridad para reducir el riesgo de descarga eléctrica. Este enchufe cabrá en un tomacorriente polarizado de una sola manera. Si el enchufe no entra completamente en el tomacorriente, invierta el enchufe. Si todavía no cabe, comuníquese con un electricista calificado. Nunca lo use con un cable de extensión a menos que el enchufe pueda insertarse completamente. No altere el enchufe.



ITEMS INCLUDED / ARTICULOS INCLUIDOS			
A  COLUMN COLUMNA	B  BASE BASE	C, D, U  WASHER, NUT, KEY ARANDELA, TUERCA, LLAVE	E, I  ARC ARM BRAZO DEL ARCO
F, G  (X2) SCREWS, KEY (X2) TORNILLOS, LLAVE	H  SHADE PANTALLA	J  LOCK RING ANILLO DE CIERRE	L  DIFFUSER DIFUSOR