

GENERAL INFORMATION

This wall remote control is designed to separately control your ceiling fan speed and light brightness.

- The fan button will control the fan speed. (Hi, Medium, Low)
- The light buttons will control the lights, brightness dimmer and off.
- The red indicator on the transmitter will light when the button is pressed.

NOTE: When installing the remote control, be sure your fan control or pull chain switch are in the "**HIGH SPEED**" position and the light control or switch is set to "**ON**".

INSTALLATION AND OPERATING INSTRUCTIONS

1. HANDHELD TRANSMITTER

NOTE: This remote control unit is equipped with 16 code combinations to prevent possible interference from or to other remote units. The frequency switches on your receiver and transmitter have been preset at the factory. Please recheck to make sure the switches on transmitter and receiver are set to the same position, any combination of settings will operate the fan as long as the transmitter and receiver are set to the same position. (Fig. A)

Remove the set screw on the back of transmitter, take out the battery cover. Insert the 3 volt battery (included) and make sure they are seated correctly in each recess with the Positive + sign facing up. When remove or insert the batteries, use a suitable screwdriver to loosen or tighten the screws and open the back cover. (Fig. A) **NOTE:** To prevent damage to the transmitter, remove these batteries if not used for long periods of time (months).

WARNING: Chemical Burn Hazard. Keep batteries away from children.

This product contains a lithium button/coin cell battery. If a new or used lithium button/coin cell battery is swallowed or enters the body, it can cause severe internal burns and can lead to death in as little as 2 hours. Always completely secure the battery compartment. If the battery compartment does not close securely, stop using the product, remove the batteries, and keep it away from children. If you think batteries might have been swallowed or placed inside any part of the body, seek immediate medical attention.

The batteries shall be disposed of properly, including keeping them away from children; Even used cells may cause injury.

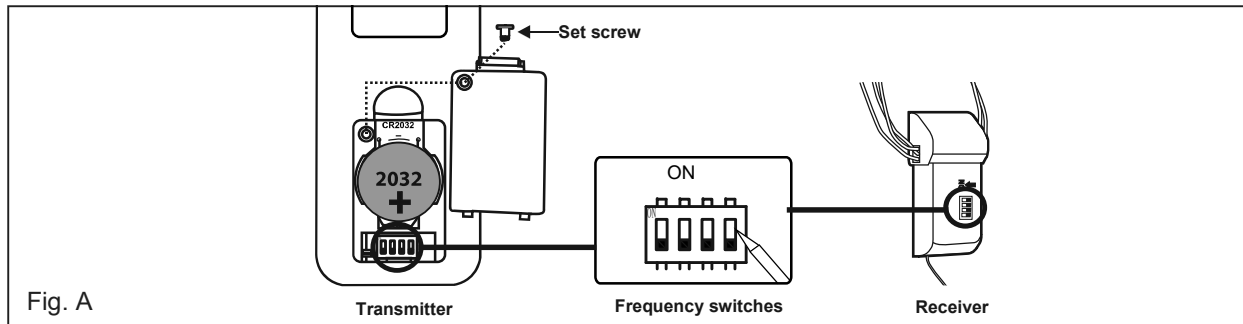

2. INSTALLING RECEIVER IN THE CEILING FAN

A. Safety precautions:

WARNING: HIGH VOLTAGE! Household electrical power can cause serious injury or death. Disconnect the source of electrical power to the ceiling fan by removing the fuse or switching off the circuit breaker.

B. Installing receiver in fan.:

- Remove the ceiling fan canopy from the mounting bracket.
- Disconnect the existing wiring between the ceiling fan and supply at the electrical junction box.
- Make the connections as follows, using the wire nuts supplied: (Fig. C)

CONNECT TO

Green fan wire.....	Bare supply wire
Black receiver wire (AC IN L).....	Black supply wire
White receiver wire (AC IN N).....	White supply wire
White receiver wire (TO MOTOR N).....	White fan wire
Black receiver wire (TO MOTOR L).....	Black fan wire
Blue receiver wire (FOR LIGHT).....	Blue light wire

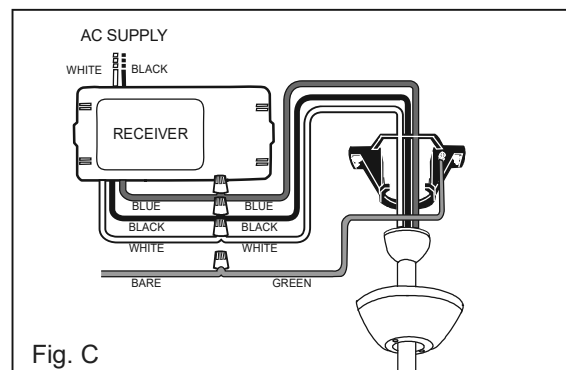
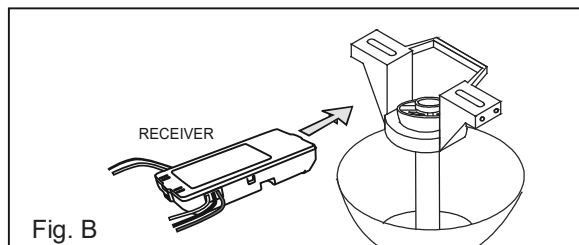

If other fan or supply wires are different color, have this unit installed by a qualified electrician.

- d. Push all connected wires up into junction box.
- e. Reinstall the canopy on the mounting bracket.
- f. Restore the electrical power.

3. OPERATING TRANSMITTER:

A. **H, M and L** buttons: (Fig. D)

These three buttons are used to set the fan speed as follows:

- H= high speed
- M= medium speed
- L= low speed

B. ■ button:

This button turns the fan off.

C. The "☀" button:

The "☀" button turns the light ON or OFF and also controls the brightness setting. Press and hold the button to dim and brighten the light. Press and hold the button and release the button at desired brightness. The light key has an auto-resume, it will stay at the same brightness as the last time it was turned off.

NOTE: The distance between the transmitter and receiver should not be greater than 30 feet. For best performance.

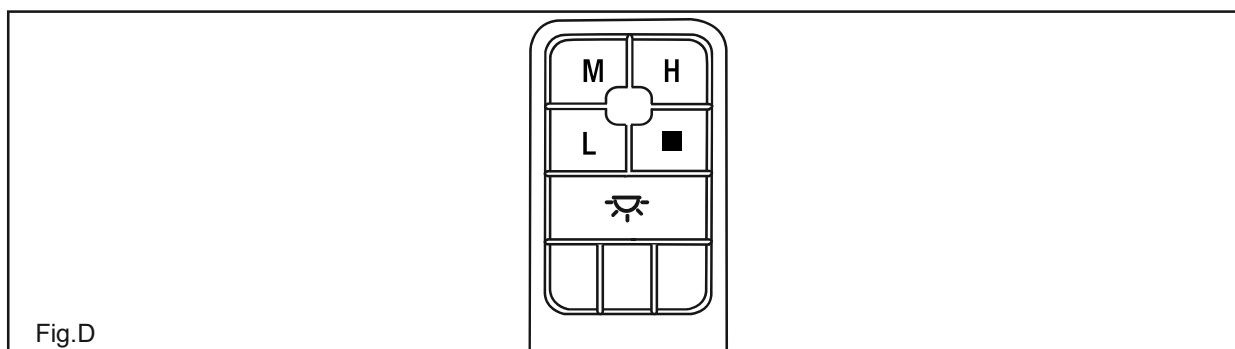

YOUR REMOTE NOW HAS FULL CONTROL OF THE FAN AND LIGHT.

4. TROUBLESHOOTING GUIDE

A. **Fails to operate:**

- a. Power to the receiver?
- b. Receiver wired correctly?
- c. Fan manual speed control in highest position?
- d. Light kit switch turned on?
- e. Code set at exact same position in both transmitter and receiver?

B. **Won't operate at distance:**

If transmitter operates the fan and the light kit when up close, but not a 30 feet away, try placing the black antenna wire higher; up through the ceiling, outside the junction box.

NOTICE!

Your ceiling fan and light kit assembly must meet the following requirements:

- 1. Do not use with solid state fans.
- 2. Electrical rating: 120V / 60 Hz
MAX. motor amps: 1.0 A
MAX. light watts: 250 W
(Incandescent only)

For Warranty Information please visit www.hinkley.com

INFORMACIÓN GENERAL

Este control remoto de pared está diseñado para controlar por separado la velocidad del ventilador de techo y el brillo de la luz

- El botón del ventilador controlará la velocidad del ventilador. (Hola, Medio, Bajo)
- Los botones de luz controlarán las luces, el atenuador de brillo y el apagado.
- El indicador rojo en el transmisor se encenderá cuando se presione el botón

NOTA: Al instalar el control remoto, asegúrese de que el control del ventilador o el interruptor de la cadena estén en la posición "ALTA VELOCIDAD" y que el control de la luz o el interruptor esté en "ENCENDIDO".

INSTRUCCIONES DE INSTALACIÓN Y FUNCIONAMIENTO

1. TRANSMISOR DE MANO

NOTA: Esta unidad de control remoto está equipada con 16 combinaciones de códigos para evitar posibles interferencias desde o hacia otras unidades remotas. Los interruptores de frecuencia de su receptor y transmisor han sido preestablecidos en la fábrica. Vuelva a verificar para asegurarse de que los interruptores del transmisor y el receptor estén configurados en la misma posición, cualquier combinación de configuraciones hará funcionar el ventilador siempre que el transmisor y el receptor estén configurados en la misma posición. (Fig. A) Retire el tornillo de fijación en la parte posterior del transmisor, saque la tapa de la batería. Inserte la batería de 3 voltios (incluida) y asegúrese de que estén colocadas correctamente en cada hueco con el signo positivo + hacia arriba. Cuando extraiga o inserte las pilas, utilice un destornillador adecuado para aflojar o apretar los tornillos y abrir la tapa trasera. (Fig. A) NOTA: Para evitar daños al transmisor, retire estas baterías si no se usan durante largos periodos de tiempo (meses).

ADVERTENCIA: Peligro de quemaduras químicas. Mantenga las pilas fuera del alcance de los niños.

Este producto contiene una batería de botón/bola de litio. Si se ingiere o entra en el cuerpo una pila de botón o de botón de litio nueva o usada, puede causar quemaduras internas graves y provocar la muerte en tan solo 2 horas. Siempre asegure completamente el compartimiento de la batería. Si el compartimiento de las pilas no cierra bien, deje de utilizar el producto, retire las pilas y manténgalo fuera del alcance de los niños. Si cree que las pilas pueden haberse tragado o colocado dentro de cualquier parte del cuerpo, busque atención médica de inmediato. Las baterías deben desecharse de manera adecuada, incluso manteniéndolas fuera del alcance de los niños; Incluso las celdas usadas pueden causar lesiones.

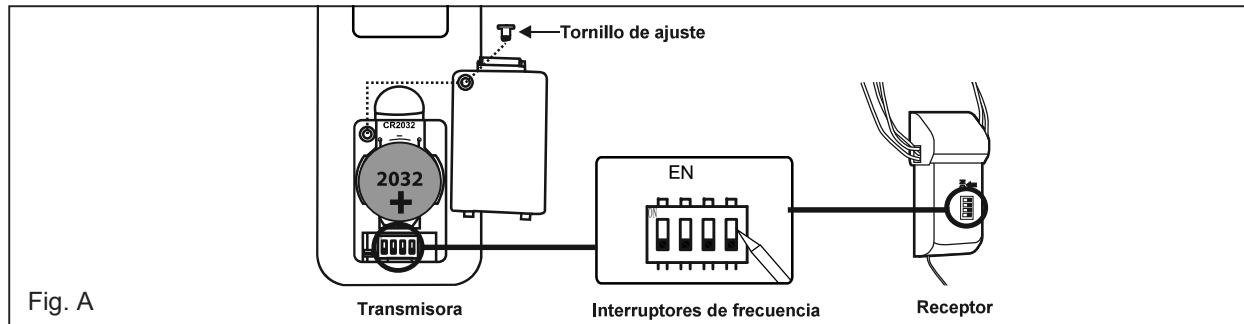

2. INSTALACIÓN DE LA RECEPTOR EN EL VENTILADOR DE TECHO

A. Precauciones de seguridad:

ADVERTENCIA: ¡ALTA TENSIÓN! La energía eléctrica doméstica puede causar lesiones graves o la muerte. Desconecte la fuente de energía eléctrica del ventilador de techo quitando el fusible o apagando el disyuntor.

B. Instalación del receptor en el ventilador.:

un. Retire la cubierta del ventilador de techo del soporte de montaje.

B. Desconecte el cableado existente entre el ventilador de techo y el suministro en la caja de conexiones eléctricas.

C. Realice las conexiones de la siguiente manera, utilizando las tuercas para cables suministradas: (Fig. C)

Conectar PARA

Cable verde del ventiladorCable de alimentación desnudo
Cable receptor negro (AC IN L) Cable de suministro negro
Cable receptor blanco (AC IN N) Cable de suministro blanco
Cable blanco del receptor (AL MOTOR N)... Cable blanco del ventilador
Cable negro del receptor (AL MOTOR L) Cable negro del ventilador
Cable receptor azul (PARA LA LUZ)Cable de luz azul

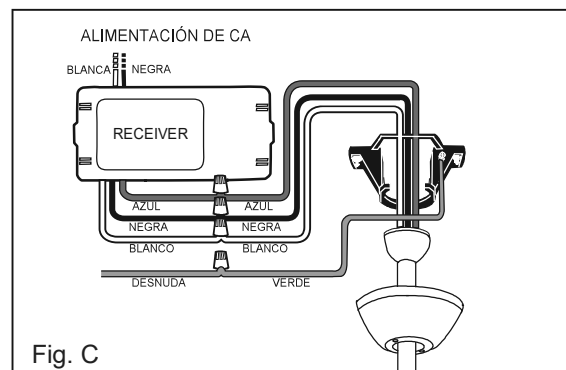
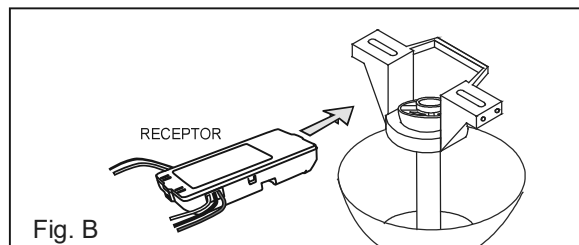

Si otros ventiladores o cables de suministro son de diferente color, haga que un electricista calificado instale esta unidad.

D. Empuje todos los cables conectados hacia arriba en la caja de conexiones.

mi. Vuelva a instalar la cubierta en el soporte de montaje.

F. Restaurar la energía eléctrica.

3. TRANSMISOR EN FUNCIONAMIENTO:

A. Botones H, M y L: (Fig. D)

Estos tres botones se utilizan para configurar la velocidad del ventilador de la siguiente manera: H= alta velocidad

M = velocidad media

L = baja velocidad

B botón: ■

Este botón apaga el ventilador.

C. El "☀" botón:

El "☀" El botón enciende o apaga la luz y también controla el ajuste de brillo. Mantenga presionado el botón para atenuar y aumentar el brillo luz. Mantenga presionado el botón y suéltelo con el brillo deseado. La tecla de luz tiene una reanudación automática, permanecerá en el mismo brillo que la última vez que se apagó.

NOTA: La distancia entre el transmisor y el receptor no debe ser mayor a 30 pies. Para un mejor rendimiento

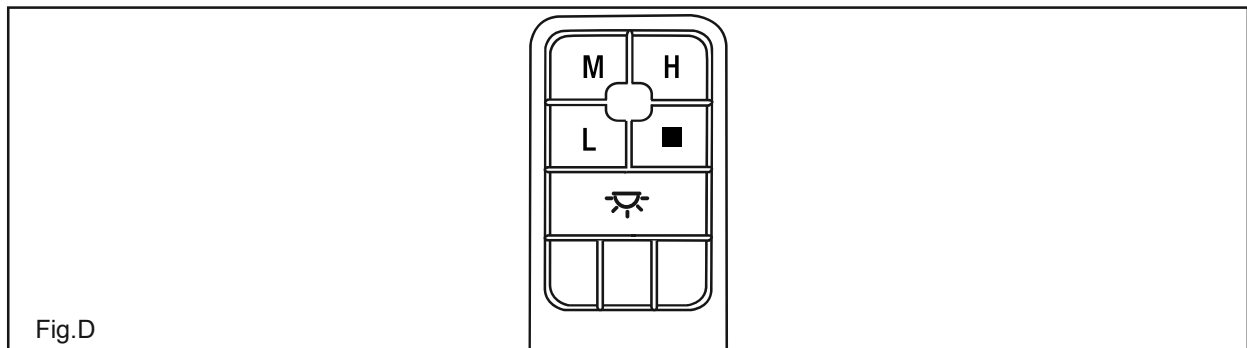

SU CONTROL REMOTO AHORA TIENE CONTROL TOTAL DEL

VENTILADOR Y LA LUZ. 4. GUÍA DE RESOLUCIÓN DE PROBLEMAS

A. No funciona:

un. ¿Alimentación al receptor?

B. ¿Receptor cableado correctamente?

C. ¿Control de velocidad manual del ventilador en la posición más alta?

D. ¿Está encendido el interruptor del juego de luces?

mi. ¿El código está exactamente en la misma posición tanto en el transmisor como en el receptor?

B. No operará a distancia: .

Si el transmisor hace funcionar el ventilador y el juego de luces cuando está cerca, pero no a 30 pies de distancia, intente colocar el cable negro de la antena más arriba; hacia arriba a través del techo, fuera de la caja de conexiones.

¡AVISO!

El ensamblaje de su ventilador de techo y juego de luces debe cumplir los siguientes requisitos:

1. No lo use con ventiladores de estado sólido.

2. Clasificación eléctrica: 120 V/60 Hz

MÁX. amperios del motor: 1,0 A

MÁX. vatios de luz: 250 W

(Solo incandescente)

Para obtener información sobre la garantía, visite www.hinkley.com

INFORMATIONS GÉNÉRALES

Cette télécommande murale est conçue pour contrôler séparément la vitesse et la luminosité de votre ventilateur de plafond

- Le bouton du ventilateur contrôlera la vitesse du ventilateur. (Salut, Moyen, Bas)
- Les boutons d'éclairage contrôlent les lumières, le gradateur de luminosité et l'arrêt.
- Le voyant rouge de l'émetteur s'allume lorsque le bouton est enfoncé.

REMARQUE : Lors de l'installation de la télécommande, assurez-vous que la commande du ventilateur ou l'interrupteur de la chaîne à tirer est en position "HIGH SPEED" et que la commande ou l'interrupteur d'éclairage est réglé sur "ON".

INSTRUCTIONS D'INSTALLATION ET D'UTILISATION

1. ÉMETTEUR PORTATIF

REMARQUE : Cette télécommande est équipée de 16 combinaisons de codes pour éviter les interférences possibles de ou vers d'autres unités à distance. Les commutateurs de fréquence de votre récepteur et de votre émetteur ont été pré-réglés en usine. Veuillez vérifier pour vous assurer que les commutateurs de l'émetteur et du récepteur sont réglés sur la même position, toute combinaison de réglages fera fonctionner le ventilateur tant que l'émetteur et le récepteur sont réglés sur la même position. (Fig. A)

Retirez la vis de réglage à l'arrière de l'émetteur, retirez le couvercle de la batterie. Insérez la pile 3 volts (incluse) et assurez-vous qu'elle est correctement insérée dans chaque évidement avec le signe positif + vers le haut. Lorsque vous retirez ou insérez les piles, utilisez un tournevis approprié pour desserrer ou serrer les vis et ouvrir le couvercle arrière. (Fig. A) REMARQUE : Pour éviter d'endommager l'émetteur, retirez ces piles si elles ne sont pas utilisées pendant de longues périodes (mois).

AVERTISSEMENT : Risque de brûlure chimique. Gardez les piles hors de portée des enfants.

Ce produit contient une pile bouton/bouton au lithium. Si une pile bouton/bouton au lithium neuve ou usagée est avalée ou pénètre dans le corps, elle peut provoquer de graves brûlures internes et entraîner la mort en moins de 2 heures. Fixez toujours complètement le compartiment à piles. Si le compartiment des piles ne se ferme pas correctement, arrêtez d'utiliser le produit, retirez les piles et tenez-le hors de portée des enfants. Si vous pensez que des piles ont été avalées ou placées à l'intérieur d'une partie du corps, consultez immédiatement un médecin. Les piles doivent être éliminées de manière appropriée, y compris en les gardant hors de portée des enfants ; Même les cellules utilisées peuvent causer des blessures.

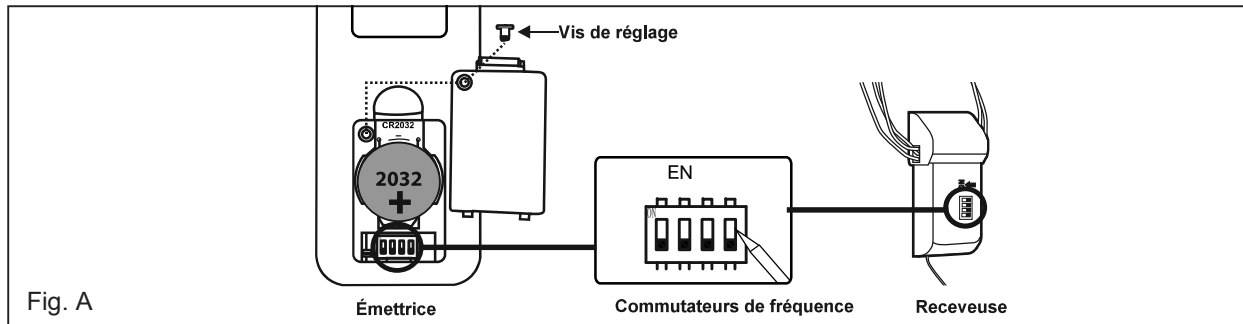

2. INSTALLATION DU RÉCEPTEUR DANS LE VENTILATEUR DE PLAFOND

A. Précautions de sécurité :

AVERTISSEMENT : HAUTE TENSION ! L'alimentation électrique domestique peut causer des blessures graves ou la mort. Débranchez la source d'alimentation électrique du ventilateur de plafond en retirant le fusible ou en éteignant le disjoncteur.

B. Installation du récepteur dans le ventilateur :

- Retirez la verrière du ventilateur de plafond du support de montage.
- Débranchez le câblage existant entre le ventilateur de plafond et l'alimentation au niveau de la boîte de jonction électrique.
- Effectuez les connexions comme suit, en utilisant les serre-fils fournis : (Fig. C)

RELIER

Pour

Fil vert du ventilateur.....Fil d'alimentation dénudée
 Fil de récepteur noir (AC IN L)Fil d'alimentation noir
 Fil de récepteur blanc (AC IN N)Fil d'alimentation blanc
 Fil blanc du récepteur (VERS LE MOTEUR N) Fil blanc du ventilateur
 Fil noir du récepteur (TO MOTOR L) Fil noir du ventilateur
 Fil de récepteur bleu (POUR LA LUMIÈRE).....Fil de lumière bleu

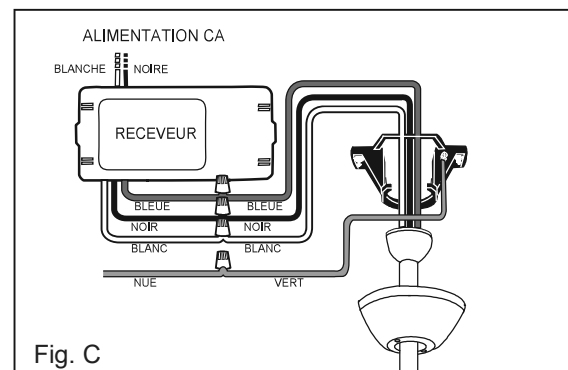
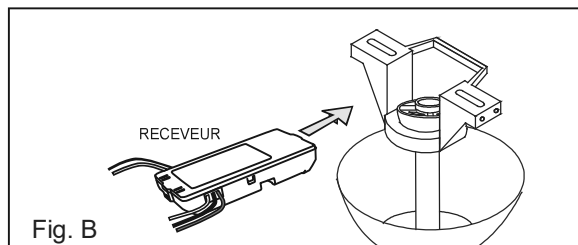

Si d'autres fils de ventilateur ou d'alimentation sont de couleur différente, faites installer cet appareil par un électricien qualifié

ré. Poussez tous les fils connectés vers le haut dans la boîte de jonction.

e. Réinstallez la verrière sur le support de montage.

f. Rétablir l'alimentation électrique.

3. FONCTIONNEMENT DE L'ÉMETTEUR :

A. A. Boutons H, M et L : (Fig. D)

Ces trois boutons permettent de régler la vitesse du ventilateur comme suit : H= grande vitesse

M= vitesse moyenne

L= petite vitesse

B. bouton : ■

Ce bouton éteint le ventilateur.

C. Le "☀" bouton:

Le "☀" bouton allume ou éteint la lumière et contrôle également le réglage de la luminosité. Appuyez et maintenez enfoncé le bouton pour atténuer et éclaircir le léger. Appuyez et maintenez enfoncé le bouton et relâchez le bouton à la luminosité désirée. La touche lumineuse a une reprise automatique, elle restera à la même luminosité que la dernière fois qu'elle a été éteinte.

REMARQUE : La distance entre l'émetteur et le récepteur ne doit pas être supérieure à 30 pieds. Pour de meilleures performances.

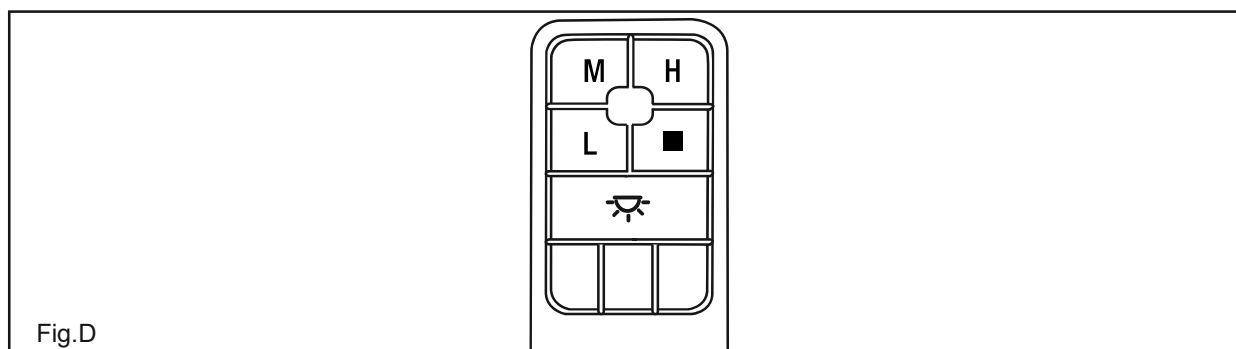

Fig.D

VOTRE TÉLÉCOMMANDE A MAINTENANT LE CONTRÔLE TOTAL

DU VENTILATEUR ET DE LA LUMIÈRE. 4. GUIDE DE DÉPANNAGE

A. Ne fonctionne pas :

une. L'alimentation du récepteur ?

b. Récepteur correctement câblé ?

c. Commande manuelle de la vitesse du ventilateur dans la position la plus élevée ?

ré. L'interrupteur du kit d'éclairage est allumé ?

e. Code défini exactement à la même position dans l'émetteur et le récepteur ?

B. Ne fonctionnera pas à distance :

Si l'émetteur fait fonctionner le ventilateur et le kit d'éclairage de près, mais pas à 30 pieds de distance, essayez de placer le fil d'antenne noir plus haut ; à travers le plafond, à l'extérieur de la boîte de jonction.

REMARQUER!

L'assemblage de votre ventilateur de plafond et de votre kit d'éclairage doit répondre les exigences suivantes :

1. Ne pas utiliser avec des ventilateurs à semi-conducteurs.

2. Caractéristiques électriques : 120 V / 60 Hz

MAX. ampères du moteur : 1,0 A

MAX. Watt lumineux : 250 W

(Incandescent uniquement)

Pour des informations sur la garantie, veuillez visiter www.hinkley.com