

FIXTURE DIAGRAM

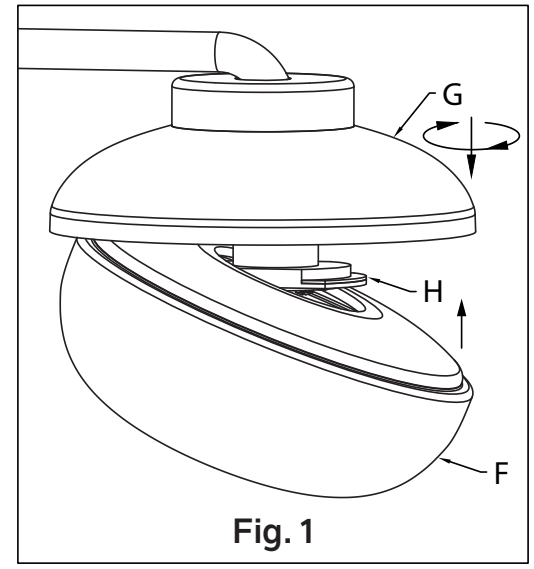
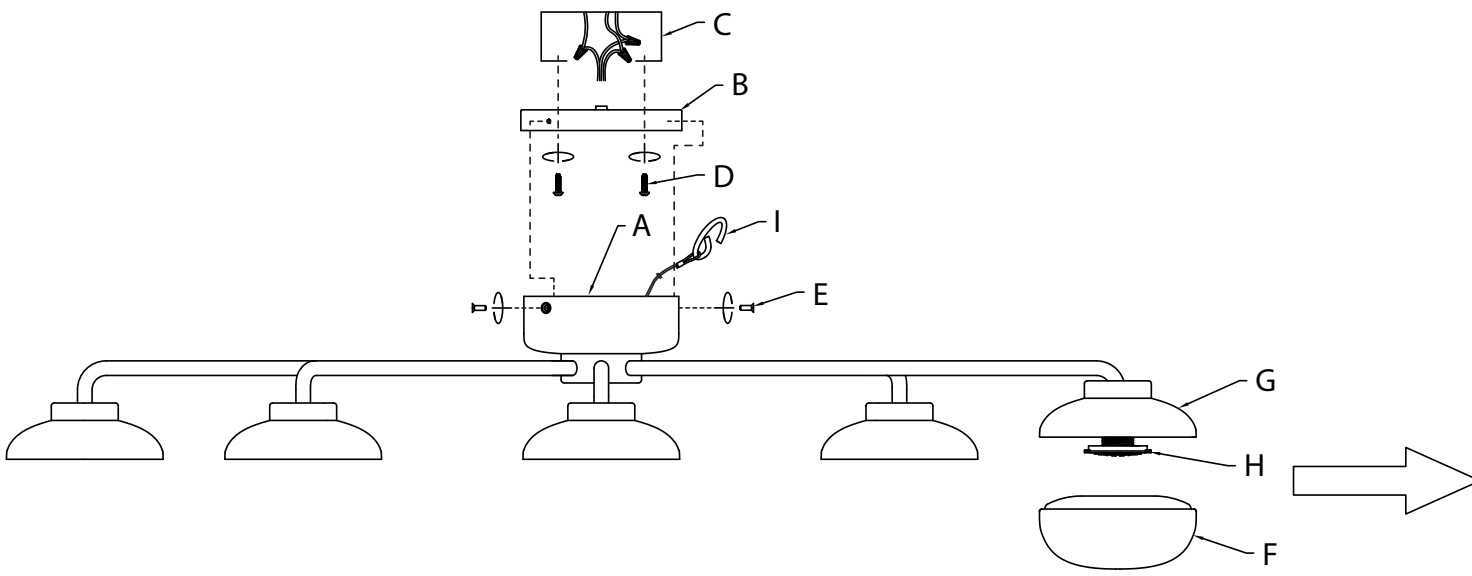

PARTS LIST

- | | | |
|--------------------------------------|--|--|
| [A] Canopy | [D] Strap Mounting Screw (Qty. 2) | [G] Glass Cover (Qty. 8) |
| [B] Mounting Strap | [E] Countersunk Screw (Qty. 3) | [H] Glass Support (Qty. 8) |
| [C] Outlet Box (not supplied) | [F] Glass Shade (Qty. 8) | [I] Safety Cable (attached to Canopy) |

CAUTIONS

CAUTION – RISK OF SHOCK: Disconnect Power at the main circuit breaker panel or main fusebox before starting and during the installation.

WARNING:
1. This fixture is intended for installation in accordance with the National Electrical Code (NEC) and all local code specifications. If you are not familiar with code requirements, installation by a certified electrician is recommended. Failure to adhere to these codes and instructions may result in serious injury and/or property damage and will void the warranty.

CLEANING:
• Always be certain that electric current is turned off before cleaning.
• Only a soft damp cloth should be used. Harsh cleaning products may damage the finish.

INSTALLATION INSTRUCTIONS

- Carefully angle and pass glass shade **[F]** over glass support **[H]** by tilting glass shade and walking up over the glass support (Fig. 1). Inside surface of glass shade should sit on pads on top of glass support.
 - While holding glass shade in place with one hand, screw down glass cover **[G]** clockwise onto glass shade with other hand to secure glass shade to glass cover. **DO NOT OVER TIGHTEN.**
 - Repeat steps 1 and 2 for remaining glass shades, glass supports, and glass covers.
 - Attach mounting strap **[B]** to outlet box **[C]** using strap mounting screws **[D]**. Mounting strap can be adjusted to suit desired position of fixture.
 - Attach safety cable **[I]** to mounting strap or to inside of outlet box and secure into place to prevent damage to wires while making wire connections.
 - Grounding instructions: (See Illus. a or b).
 - On fixtures where mounting strap is provided with a hole and two raised dimples, wrap ground wire from outlet box around green ground screw, and thread into hole.
 - On fixtures where a cupped washer is provided, attach ground wire from outlet box under cupped washer and green ground screw, and thread into mounting strap.
- If fixture is provided with ground wire, connect fixture ground wire to outlet box ground wire with wire connector after following the above steps. Never connect ground wire to black or white power supply wires.

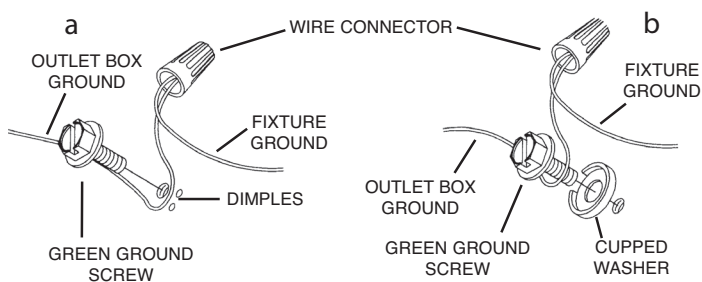

INSTALLATION INSTRUCTIONS (CONTINUED)

7. Make wire connections. Reference chart below for correct connections and wire accordingly.

Connect Black or Red Supply Wire to:	Connect White Supply Wire to:
Black	White
*Parallel cord (round & smooth)	*Parallel cord (square & ridged)
Clear, Brown, Gold or Black without Tracer	Clear, Brown, Gold or Black with Tracer
Insulated wire (other than green) with copper conductor	Insulated wire (other than green) with silver conductor

*Note: When parallel wire (SPT 1 & SPT 2) are used. The neutral wire is square shaped or ridged and the other wire will be round in shape or smooth (See illus.)

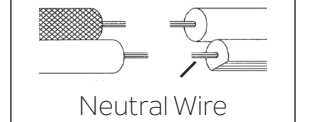

- Raise canopy to ceiling, carefully passing canopy **[A]** over mounting strap **[B]**.
NOTE: Make sure wires do not get pinched between mounting strap and canopy or between canopy and ceiling.
- Align three (3) holes in the side of canopy **[A]** with three (3) holes in the side of mounting strap **[B]**.
- While holding canopy in place, insert countersunk screws **[E]** into aligned holes and tighten screws to secure fixture to mounting strap.

FCC INFORMATION

This device complies with part 15 of the FCC Rules. Operation is subject to the following two conditions:
1. This device may not cause harmful interference, and
2. This device must accept any interference received, including interference that may cause undesired operation.

Note: This equipment has been tested and found to comply with the limits for a Class B digital device, pursuant to part 15 of the FCC Rules. These limits are designed to provide reasonable protection against harmful interference in a residential installation. This equipment generates, uses and can radiate radio frequency energy and, if not installed and used in accordance with the instructions, may cause harmful interference to radio communications. However, there is no guarantee that interference will not occur in a particular installation. If this equipment does cause harmful interference to radio or television reception, which can be determined by turning the equipment off and on, the user is encouraged to try to correct the interference by one or more of the following measures:

- Reorient or relocate the receiving antenna.
- Increase the separation between the equipment and receiver.
- Connect the equipment into an outlet on a circuit different from that to which the receiver is connected.
- Consult the dealer or an experienced radio/TV technician for help.

DIAGRAMME D'APPAREILS

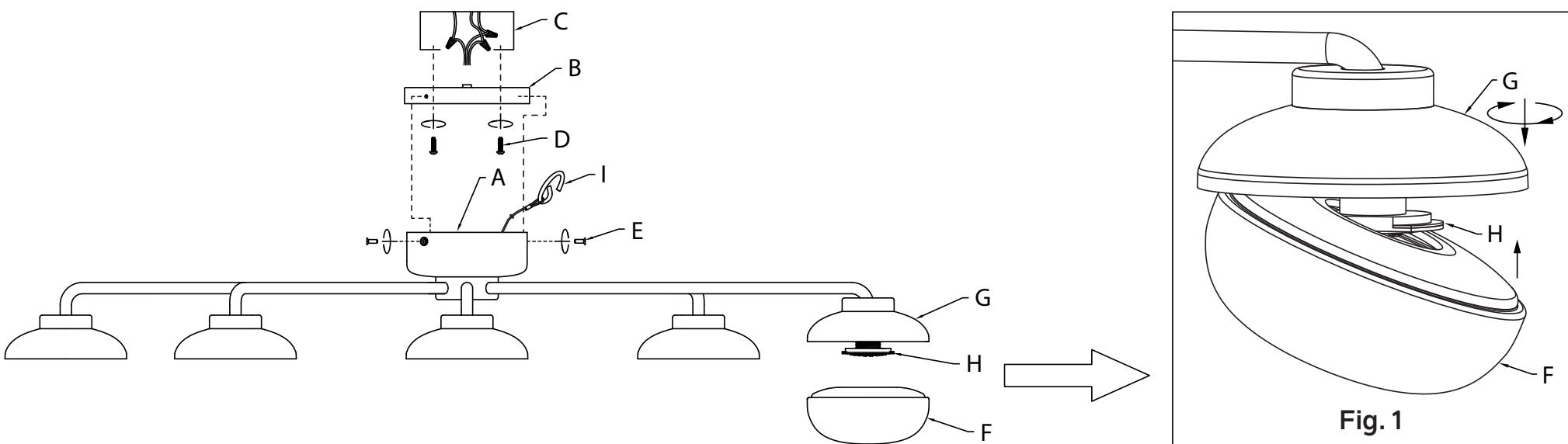

LISTE DES PIÈCES

- | | | |
|--|---|--|
| [A] Cache | [D] Vis de Montage de L'étrier (Qté 2) | [G] Couvercle en Verre (Qté 8) |
| [B] Étrier de Montage | [E] Vis à Tête Fraisée (Qté 3) | [H] Support en Verre (Qté 8) |
| [C] Boîte de Sortie (non fournie) | [F] Cache en Verre (Qté 8) | [I] Câble de Sécurité (fixé au Cache) |

PRÉCAUTIONS

ATTENTION – RISQUE DE DÉCHARGES ÉLECTRIQUES:
Couper le courant au niveau du panneau du disjoncteur du circuit principal ou de la boîte à fusibles principale avant de procéder à l'installation.

ATTENTION:

1. Ce luminaire doit être installé conformément aux codes d'électricité nationaux (NEC) et satisfaire toutes les spécifications des codes locaux. Si vous ne connaissez pas les exigences de ces codes, il est recommandé de confier l'installation à un électricien certifié. Ne pas se conformer à ces codes et directives pourrait provoquer des blessures sérieuses et/ou des dommages matériels et rendre la garantie non valide.

NETTOYAGE :

- Soyez toujours certain que l'alimentation électrique du luminaire est fermée avant le nettoyage.
- N'utilisez qu'un chiffon doux humide. Les produits de nettoyage acides/abrasifs peuvent endommager le fini.

INSTRUCTIONS D'INSTALLATION

1. Orientez soigneusement et faites passer le cache en verre **[F]** sur le support en verre **[H]** en inclinant le cache en verre et passant par dessus le support en verre (Fig. 1). La surface intérieure du cache en verre doit reposer sur des coussinets au-dessus du support en verre.
2. Tout en maintenant le cache en verre d'une main, vissez le couvercle en verre **[G]** dans le sens des aiguilles d'une montre sur le cache en verre avec l'autre main pour fixer le cache en verre sur le couvercle en verre. **NE PAS TROP SERRER.**
3. Répétez les étapes 1 et 2 pour les autres caches en verre, les supports en verre et les couvercles en verre.
4. Fixez l'étrier de montage **[B]** sur la boîte à prises **[C]** avec les vis de montage de l'étrier **[D]**. Vous pouvez régler l'étrier de montage en fonction de la position du luminaire.
5. Fixez le câble de sécurité **[I]** à l'étrier de montage ou à l'intérieur de la boîte de sortie et fixez le câble pour ne pas endommager les fils lorsque vous procédez au branchement.
6. Connecter les fils. Se reporter au tableau ci-dessous pour faire les connexions.

Connecter le fil noir ou rouge de la boîte	Connecter le fil blanc de la boîte
A Noir	A Blanc
*Au cordon parallèle (rond et lisse)	*Au cordon parallèle (à angles droits et strié)
Au transparent, doré, marron, ou noir sans fil distinctif	Au transparent, doré, marron, ou noir avec un til distinctif
Fil isolé (sauf fil vert) avec conducteur en cuivre	Fil isolé (sauf fil vert) avec conducteur en argent

*Remarque: Avec emploi d'un fil parallèle (SPT 1 et SPT 2). Le fil neutre est à angles droits ou strié et l'autre fil doit être rond ou lisse (Voir le schéma).

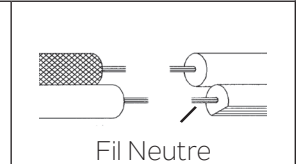

7. Soulevez le luminaire vers le plafond en passant soigneusement le cache **[A]** sur l'étrier de montage **[B]**.
REMARQUE : S'assurer que les fils ne se coincent pas entre l'étrier de montage et le cache ou entre le cache et le plafond.
8. Alignez les trois (3) trous sur le côté du cache **[A]** avec les trois (3) trous sur le côté de l'étrier de montage **[B]**.
9. Tout en maintenant le cache en place, insérez les vis à tête fraisée **[E]** dans chaque ensemble de trous alignés et serrez pour fixer le luminaire à l'étrier de montage.

FCC INFORMATION

Cet appareil est conforme à la section 15 de la réglementation de la FCC. L'exploitation est soumise aux deux conditions suivantes :

1. Cet équipement ne doit pas causer d'interférences nuisibles, et
2. Cet équipement doit accepter toute interférence reçue, y compris les interférences risquant d'engendrer un fonctionnement indésirable.

Remarque: Des tests ont confirmé que ce matériel respecte les limites d'un dispositif numérique de catégorie B, en vertu de la section 15 de la réglementation de la FCC. Ces limites ont été conçues pour fournir une protection raisonnable contre le brouillage nuisible d'une installation résidentielle. Cet équipement génère, utilise et peut rayonner de l'énergie radiofréquence et, s'il n'est pas installé et utilisé selon les instructions, peut causer de l'interférence nuisible aux communications de radio. Cependant, il est néanmoins possible qu'il y ait de l'interférence dans une installation en particulier. Si cet équipement cause du brouillage nuisible à la réception du signal de radio ou de télévision, ce qui peut être déterminé en éteignant puis en rallumant l'appareil, l'utilisateur peut essayer de corriger l'interférence en appliquant une des mesures suivantes :

- Réorienter l'antenne de réception ou changer son emplacement.
- Augmenter la distance séparant l'équipement et le récepteur.
- Brancher le matériel dans la prise de courant d'un circuit différent de celui auquel le récepteur est branché.
- Consulter le revendeur ou un technicien radio/télé d'expérience.

DIAGRAMA DE ACCESORIOS

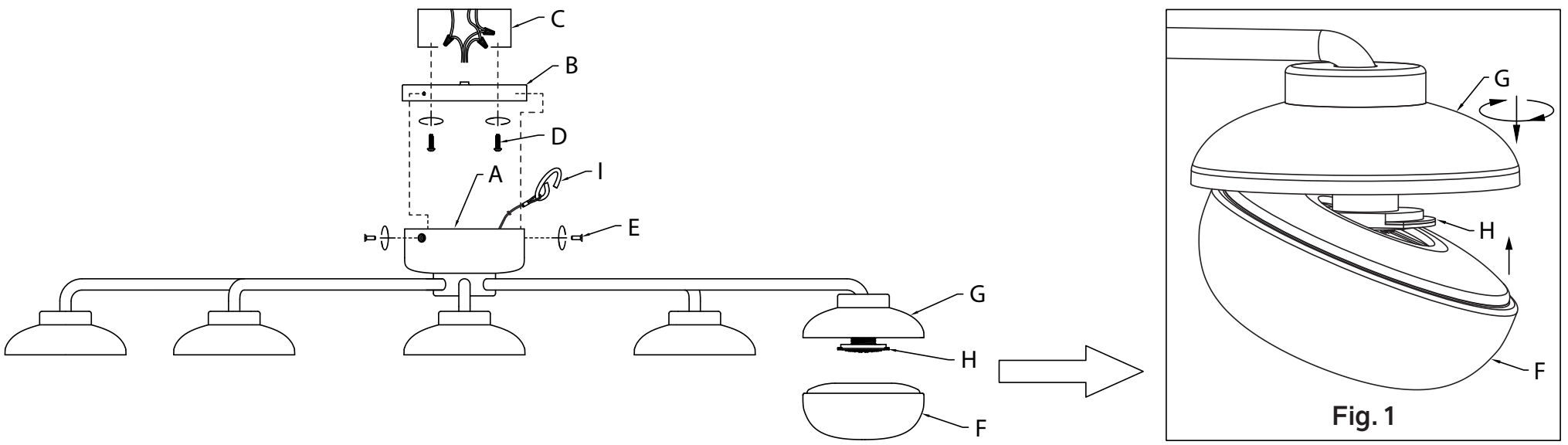

LISTA DE PARTES

- | | | |
|---|--------------------------------------|--|
| [A] Cubierta | [E] Tornillo Avellanado (cantidad 3) | [H] Soporte de Vidrio (cantidad 8) |
| [B] Abrazadera de Montaje | [F] Pantalla de Vidrio (cantidad 8) | [I] Cable de Seguridad (unido a la Cubierta) |
| [C] Caja de Salida (no suministrada) | [G] Tapa de Vidrio (cantidad 8) | |
| [D] Tornillo de la Abrazadera de Montaje (cantidad 2) | | |

PRECAUCIONES

PRECAUCIÓN – RIESGO DE DESCARGA ELÉCTRICA:
Desconecte la electricidad en el panel principal del interruptor automático o caja principal de fusibles antes de comenzar y durante la instalación.

ADVERTENCIA:
1. Este accesorio está destinado a la instalación de acuerdo con el National Electrical Code (NEC) y todas las especificaciones del código local. Si no está familiarizado con los requisitos del código, la instalación se recomienda un electricista certificado. No cumplir con estos códigos e instrucciones puede resultar en lesiones graves y/ o en daños a la propiedad y anulará la garantía.

LIMPIEZA:

- Asegúrese siempre de que la corriente eléctrica esté apagada antes de limpiar.
- Debe usarse solamente un paño húmedo y suave. Productos de limpieza abrasivos pueden dañar el acabado.

INSTRUCCIONES DE INSTALACIÓN

- Incline y pase con cuidado la pantalla de vidrio [F] sobre el soporte de vidrio [H] inclinando la pantalla de vidrio y subiendo sobre el soporte de vidrio (Fig. 1). La superficie interior de la pantalla de vidrio debe asentarse sobre las almohadillas en la parte superior del soporte de vidrio.
- Mientras sostiene la pantalla de vidrio en su lugar con una mano, enrosque la tapa de vidrio [G] en el sentido de las agujas del reloj sobre la pantalla de vidrio con la otra mano para asegurar la pantalla de vidrio a la tapa de vidrio. **NO APRIETE DEMASIADO.**
- Repita los pasos 1 y 2 para el resto de las pantallas de vidrio, los soportes de vidrio y las tapas de vidrio.
- Fije la abrazadera de montaje [B] a la caja de salida [C] utilizando los tornillos de montaje de la abrazadera [D]. La abrazadera de montaje puede ajustarse para adaptarse a la posición deseada del artefacto.
- Asegure el cable de seguridad [I] a la abrazadera de montaje o al interior de la caja de salida y fíjelo en su lugar para evitar que se dañen los cables al hacer las conexiones de estos.
- Instrucciones de conexión a tierra solamente para los Estados Unidos. (Vea la ilustración a o b).
 - En las lámparas que tienen la abrazadera de montaje con un agujero y dos hoyuelos realzados, enrollar el alambre a tierra de la caja de salida alrededor del tornillo verde y pasarlo por el agujero.
 - En las lámparas con una arandela acopada, fijar el alambre a tierra de la caja de salida del ajo de la arandela acuada y tornillo verde, y pasar por a abrazadera de montaje.

Si la lámpara viene con alambre a tierra, conectar el alambre a tierra de la lámpara al alambre a tierra de la caja de salida con un conector de alambres después de seguir los pasos anteriores. Nunca conectar el alambre a tierra a los alambres eléctricos negro o blanco.

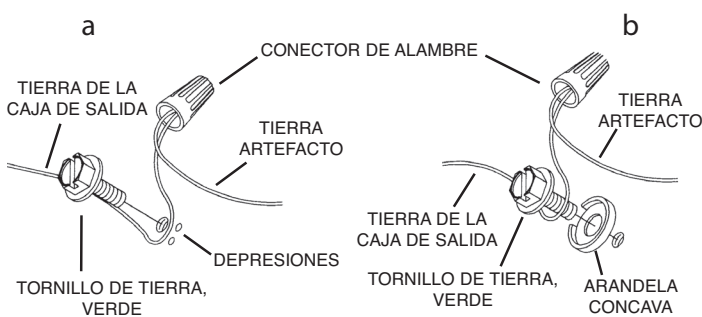

INSTRUCCIONES DE INSTALACIÓN (CONTINUACIÓN)

- Haga las conexiones de los alambres. La tabla de referencia de abajo indica las conexiones correctas y los alambres correspondientes.

Conectar el alambre de suministro negro o rojo al	Conectar el alambre de suministro blanco al
Negro	Blanco
*Cordon paralelo (redondo y liso)	*Cordon paralelo (cuadrado y estriado)
Claro, marrón, amarillo o negro sin hebra identificadora	Claro, marrón, amarillo o negro con hebra identificadora
Alambre aislado (diferente del verde) con conductor de cobre	Alambre aislado (diferente del verde) con conductor de plata

*Nota: Cuando se utiliza alambre paralelo (SPT 1 y SPT 2). El alambre neutro es de forma cuadrada o estriada y el otro alambre será de forma redonda o lisa. (Vea la ilustración).

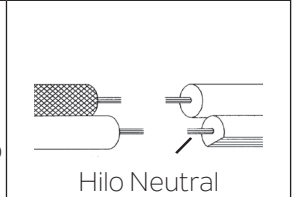

- Suba la cubierta al techo, pasando cuidadosamente la cubierta [A] sobre la abrazadera de montaje [B].

NOTA: Asegúrese de que los cables no queden apretados entre la abrazadera de montaje y la cubierta o entre la cubierta y el techo.
- Alinee tres (3) orificios en el lado de la cubierta [A] con tres (3) orificios en el lado de la abrazadera de montaje [B].
- Mientras sostiene la cubierta en su lugar, inserte los tornillos avellanados [E] en los orificios alineados y apriete los tornillos para asegurar el artefacto a la abrazadera de montaje.

INFORMACIÓN DE LA FCC

Este dispositivo cumple con la parte 15 de las Reglas de la FCC. La operación es sujeto a las dos condiciones siguientes:

- Este dispositivo no puede causar interferencia dañina, y
- Este dispositivo debe aceptar cualquier interferencia recibida, incluyendo interferencias que puedan causar un funcionamiento no deseado.

Nota: Este equipo ha sido probado y cumple con los límites para un dispositivo digital de Clase B, de acuerdo con la parte 15 de las Reglas de la FCC. Estos límites están diseñados para proveer protección razonable contra interferencias dañinas en una instalación residencial. Este equipo genera, utiliza y puede irradiar energía de radiofrecuencia y, si no se instala y utiliza de acuerdo con las instrucciones, puede causar interferencias en las comunicaciones por radio. Sin embargo, no hay garantizar que no se produzcan interferencias en una instalación en particular. Si este equipo causa interferencia perjudicial a la recepción de radio o televisión, que puede determinarse encender y apagar el equipo, se recomienda al usuario que intente corregir la interferencia mediante una o más de las siguientes medidas:

- Reorientar o reubicar la antena receptora.
- Aumente la separación entre el equipo y el receptor.
- Conecte el equipo a una toma de corriente en un circuito distinto al que está conectado el receptor.
- Consulte al distribuidor o a un técnico de radio / TV experimentado para obtener ayuda.